

Leading Innovation Group

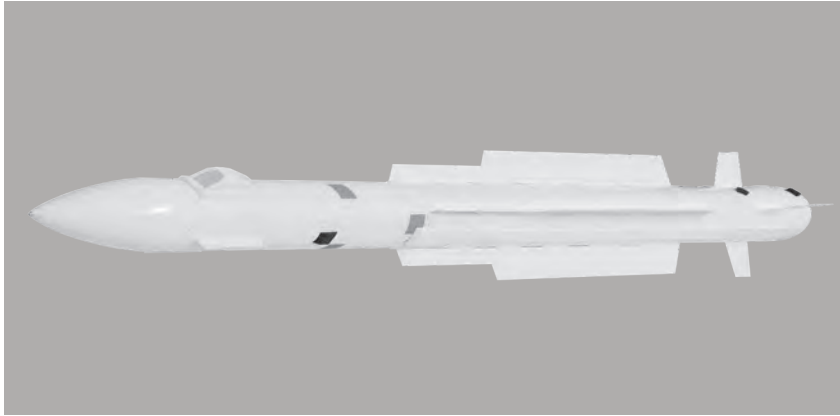
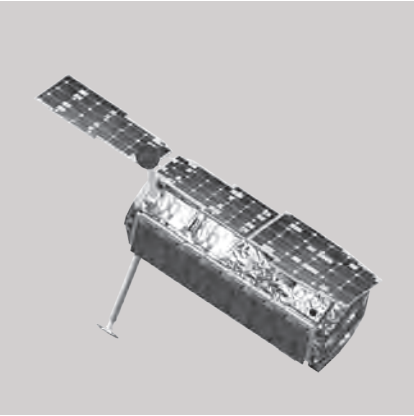
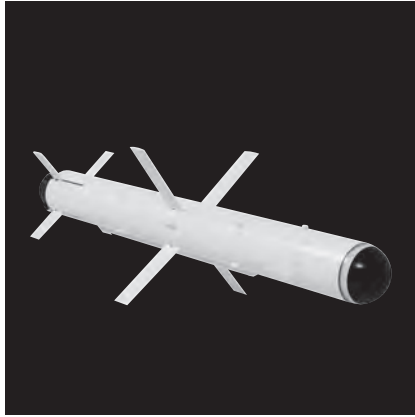

Contents

02	Business Overview	미래 국방기술을 선도하는 LIG넥스원
04	Business Fields	유도무기체계 해양무기체계 감시정찰체계 지휘통제통신체계 항공전자/전자전체계 미래전/무인체계
20	Core Competencies	연구개발 역량 생산 및 품질 역량 MRO 지원체계 글로벌 역량
26	About LIG Nex1	회사연혁 CEO 메시지 윤리·준법경영 기업문화 사회공헌활동

어제와 오늘, 그리고 내일의 평화를 책임지는 LIG넥스원

대한민국 자주국방의 꿈을 실현하고자

첨단 국방기술 개발에 앞장서 온 LIG넥스원.

오늘날 정밀유도무기, 감시정찰, 지휘통제통신, 항공전자 등 각 분야에서

첨단 무기체계를 연구·개발·양산하는

대한민국 대표 '종합방위산업체'로 성장했습니다.

이제 LIG넥스원이 더 큰 가치를 향해 새로운 도전을 시작합니다.

끊임없는 기술개발과 혁신으로 대한민국의 어제와 오늘을 지켜온 LIG넥스원은

세계 속에 대한민국 방위산업의 위상을 알리며

내일의 평화를 지키는 글로벌 방산업체로 도약하고 있습니다.

4차 산업혁명 시대의 미래국방기술 LIG넥스원이 앞장서겠습니다.

첨단과학기술이 주도하는 4차 산업혁명 시대, LIG넥스원은 급변하는 미래전장에 대응할 수 있는 국방력 확보를 위해 주요 국방전략기술 연구역량을 강화하고 있습니다.



AI(자율·인공지능) 기반 감시정찰

무인자율센서 활용, 지상·해양·공중·우주 전 전장 영역에서 전방위 위협 정보 수집
인공지능과 빅데이터 기술 이용, 적 도발 징후 등 탐지·식별
- 군 정찰 위성, 위성 감시레이더, 고출력레이저/위성감시체계, 통합해양감시

첨단기술 기반 개인전투체계

전투원 개인화기, 장비, 피복 등에 첨단기술을 적용, 개별 전투원 단위를 무기체계화
미래 병력감축에 대비하고 개인전투 능력 극대화
- 개인전투체계, 스마트 유도탄, 착용형 근력증강로봇

초연결 지능형 지휘통제

초연결 네트워크로 적 상황과 아군 정보 공유
적시 지휘결심 가능하도록 인공지능 기반으로 지휘통제 전 과정 지능화·자동화
- 지능형 다계층 통합통신, 시지휘통제체계

사이버 능동대응 및 미래형 방호

적의 사이버 공격 및 전자전 대비 양자기술 및 인공지능 활용
공격탐지, 역추적 등 사이버 능동 대응 및 화생방 대응능력 극대화
- 사이버전장관리체계, 사이버훈련체계, 차기 함정 전자전체계

초고속·고위력 정밀타격

고속·고기동, 고에너지 무기 활용
적 주요 표적의 정밀타격으로 파괴효과 극대화
- 초고속 지능형 어뢰체계

미래 첨단 신기술

물리, 화학, 생물, 지향성 에너지 등 미래형 기술 독자적 개발
기술 격차 해소, 무기체계 혁신적 발전 도모
- 전자기 펄스탄

유무인 복합 전투수행

기존 유인 전투체계와 로봇, 무인기, 무인수상정 등 무인 전투체계 안정성 향상
인간 능력을 초월한 임무수행
- 정찰용 무인기, 무인수상정, 무인잠수정



현대와 미래 전장에서 요구되는 정밀하고 완벽한 무기체계

LIG넥스원은 국내 유일의 종합방위산업체로서 Total Defense Solution을 제공합니다.
현대전의 핵심인 감시정찰, 지휘통제통신, 정밀타격 분야 뿐만 아니라
우리 군의 작전역량을 더욱 극대화해주는 항공전자/전자전 및 미래전/무인 분야에 이르는
첨단 무기체계로 대한민국을 넘어 세계의 평화를 지켜나갑니다.



유도무기체계

PGM

Precision Guided Munition

해양무기체계

MW

Maritime Warfare

감시정찰체계

ISR

Intelligence,
Surveillance
and Reconnaissance

지휘통제통신체계

C4I

Command, Control,
Communication,
Computer and Intelligence

항공전자/전자전체계

AEW

Avionics, Electronic Warfare

미래전/무인체계

FW

Future Warfare

한 치의 오차도 허용하지 않는 정밀유도무기체계로 육·해·공 어떠한 목표물도 정확하게 타격합니다

- 주요 핵심기술
- 유도무기 체계 및 체계융합 기술
- 초고속/정밀 RF/적외선 영상/복합탐색기 기술
- 초고속/정밀 유도조종 및 구동 기술
- 관성/위성/복합 항법 기술
- 친환경 열가소성 /고에너지 추진기관 기술

PGM
Precision Guided Munition
유도무기체계



천궁 II 발사 장면

천궁 II

천궁을 개량하여 항공기 교전 능력을 강화하고 탄도탄 요격 능력을 구현한 중거리 지대공 유도무기

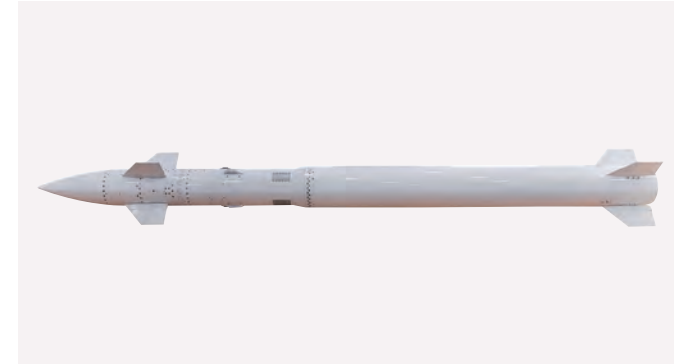

천궁

중고도로 침투하는 적 항공기를 요격하는 중거리 지대공 유도무기



현궁

적 전자 위협에 효과적으로 대처할 수 있는 3세대 보병용·차량탐재용 중거리 대전차 유도무기

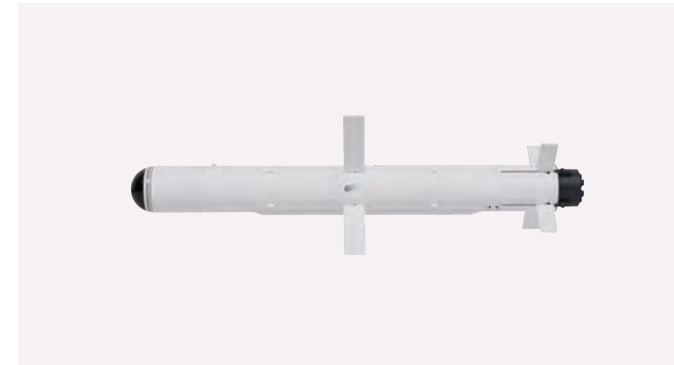

KGGB(Korean GPS Guided Bomb)

재래식 일반목적폭탄에 GPS 유도키트를 장착하여 사거리와 정확도를 향상시킨 중거리 공대지 유도무기

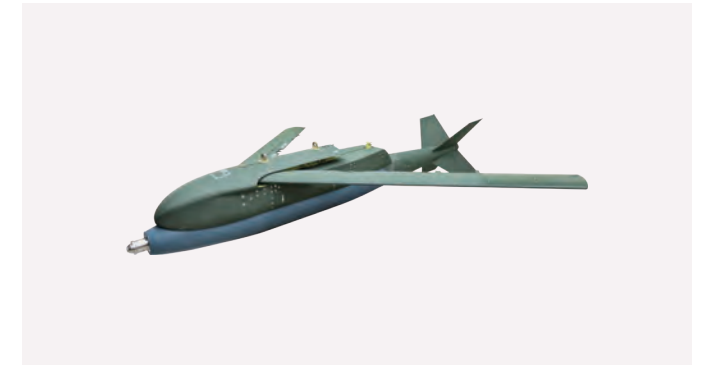

신궁

저고도로 침투하는 적 항공기, 헬리콥터 및 무인기 등을 타격하는 휴대용 단거리 지대공 유도무기



천마

중저고도의 적 항공기 공격으로부터 기동부대 및 국가 주요 시설을 방어하기 위한 단거리 지대공 유도무기



해룡

수상함에 탑재하여 적 연안 근접 표적과 지상의 주요 전술 표적을 타격하는 함대지 유도무기

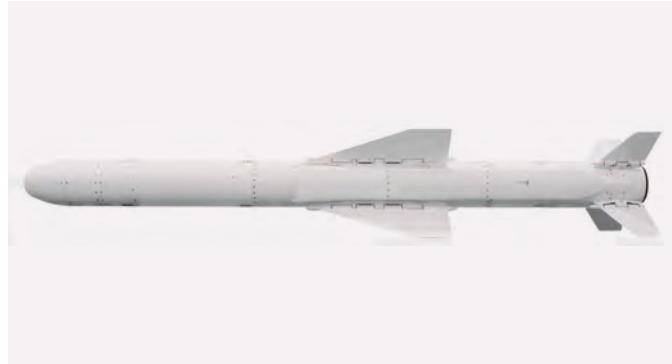

홍상어

경어뢰에 유도탄 추진체를 결합하여 수상함에서 수직 발사되어 작전반경 밖의 원거리에서 적 잠수함을 공격하는 대잠 유도무기



130mm 유도로켓

수상함에 탑재하여 고속으로 침투하는 고속정과 소형 함정 등을 타격하는 함대함 유도무기

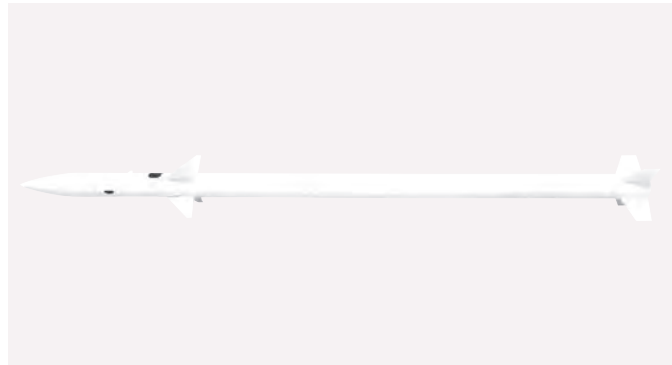

비궁

해안을 통해 고속 기습 상륙하는 다수의 적 공기부양정을 정밀타격하는 유도무기



해궁

아군 함정을 공격하는 적 대함유도탄을 포함한 다양한 표적과 동시 교전이 가능한 함정 방어용 유도무기

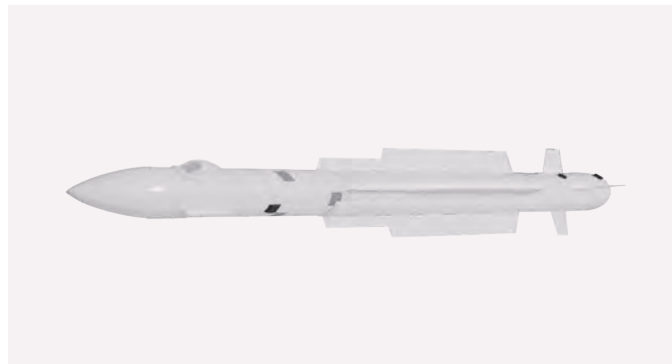

해성

한국형 구축함 등 전투함정에 탑재하여 원거리의 적 함정을 공격하는 함대함 유도무기

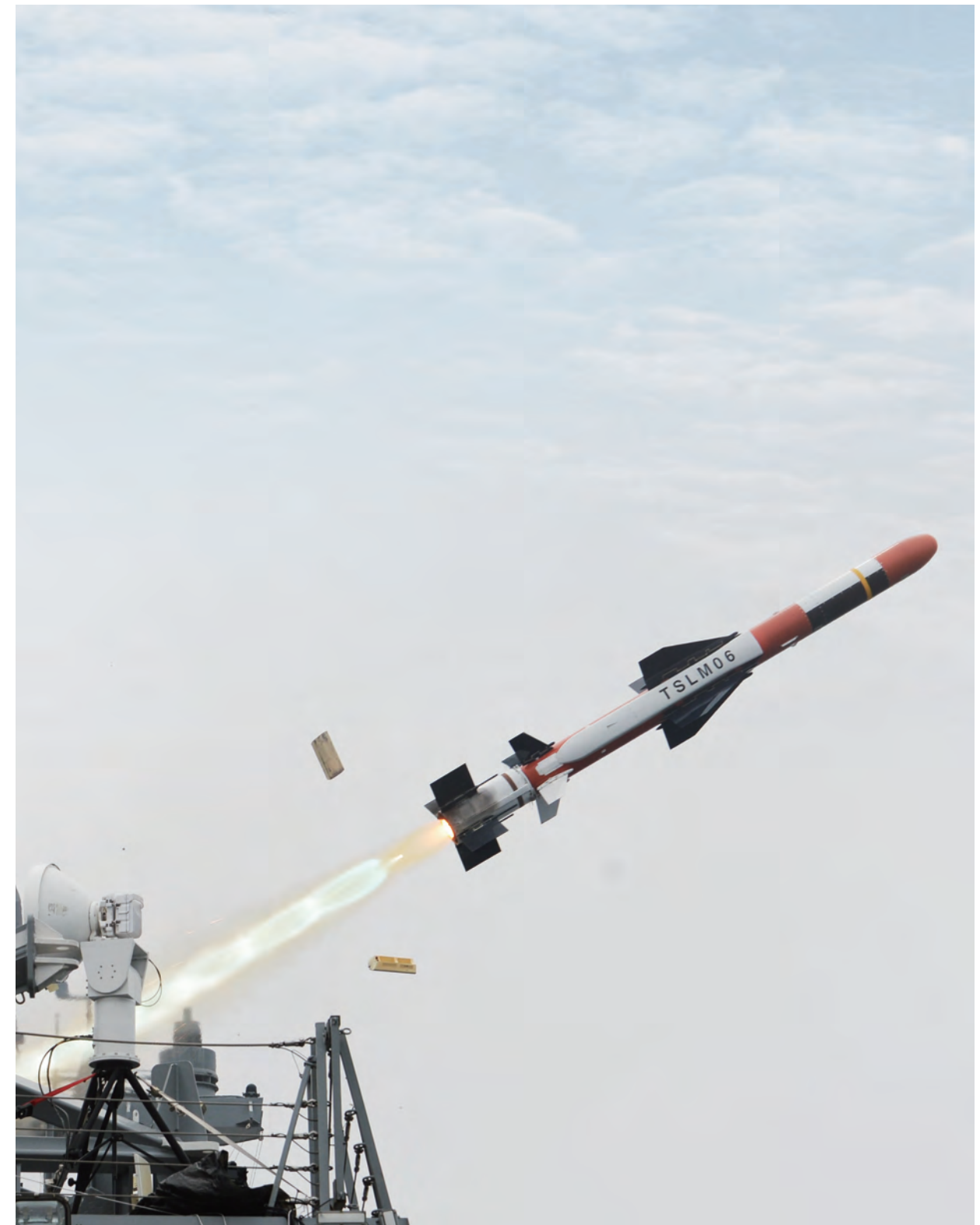

「해룡」 경사형 발사 장면

정확하게 탐지하고 은밀하게 타격하는 해양무기체계로
우리 바다를 수호합니다

- 주요 핵심기술
- 복합항법 및 유도조종 기술
- 음향탐지 및 신호처리 기술
- 수중음향센서 기술
- 표적기동분석 기술
- 전투체계 및 무장통제 기술

MW
Maritime Warfare
해양무기체계



「청상어」 발사 장면

청상어

수상함, 해상작전헬기, 대잠초계기에서 발사해
적 잠수함을 공격하는 경어뢰



범상어

잠수함에 탑재하여 적 수상함 및 잠수함을
정밀하게 탐지·추적·공격하는 선유도 방식 중어뢰



장보고-Ⅰ 성능개량 통합전투체계

장보고-Ⅰ급 잠수함의 노후화된 전투체계를 소나 처리를
포함한 최신 국내기술로 성능을 향상시킨 통합전투체계



장보고-Ⅲ 소나체계

장보고-Ⅲ급 잠수함에 탑재되어 수상·수중 위협 표적에 대한
전방위 탐지·추적 및 분석 능력을 보유한 통합 음탐기 체계

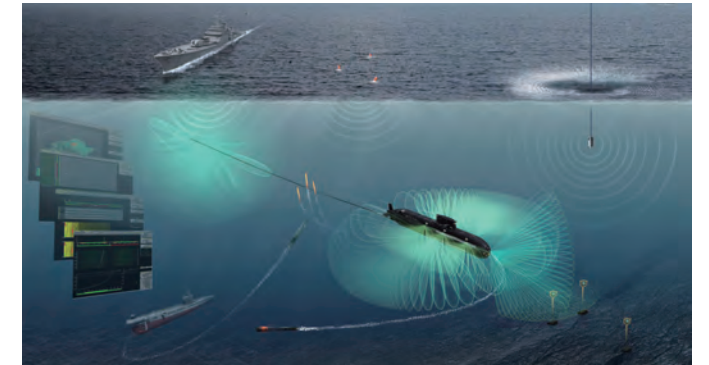

항만감시체계(HUSS, Harbor Underwater Surveillance System)

주요 항만 해역에 수중복합탐지센서 및 광학센서를 설치해
수상·수중으로 침투하는 적을 탐지·식별·추적하는 복합감시 체계



호위함 음탐기 체계

선체고정형 수중음파 탐지기를 사용해 적 잠수함 및 어뢰의
조기 탐지·추적·경보 기능을 수행하는 호위함 탑재 음탐기 체계

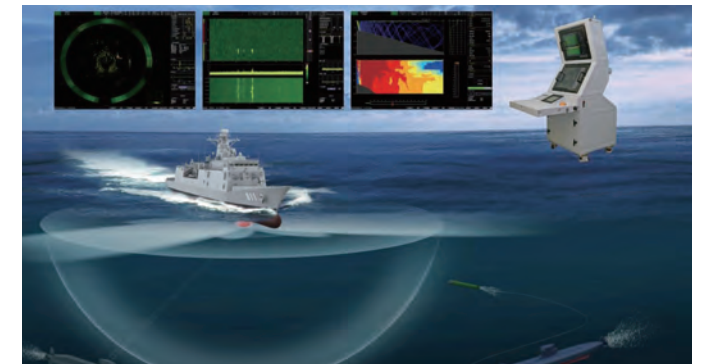

더 멀리, 신속·정확하게 탐지하는 최첨단
감시체계로 대한민국을 빈틈없이 지킵니다

● 주요 핵심기술

고해상도 SAR 영상처리	IR영상처리기술
소자단위 디지털레이더 기술	레이저 검출 및 신호처리기술
능동위상배열 탐색기술	TWTA/MPM 설계기술
자동표적인식기술	

ISR
Intelligence, Surveillance and
Reconnaissance
감시정찰체계



「대포병 레이더-II」 운용 모습

대포병 레이더-II

적 화력 도발 시 포탄을 탐지하고 그 궤적을 역추적하여
적 화포 위치 정보를 아군 포병부대에 전달하는 다기능레이더(MFR)



국지방공레이더

저고도로 침투하는 항공기, 무인기 등 공중 항적을 탐지하여 방공
C2A 체계와 타격 체계에 항적 정보를 제공하는 3차원 레이더



저고도레이더

24시간 무중단으로 저고도로 침투하는 표적을 탐지하고
자동화 방공감시체계에 항적 정보를 제공하는 3차원 탐색 레이더



항공기용 AESA 레이더

공중, 지상 등 다수의 표적을 동시 탐지·식별·추적이 가능하고
SAR, NCTR 기능을 보유한 사격통제 다기능레이더(MFR)



무인 정찰기 SAR(Synthetic Aperture Radar)

주·야간 전천후 고해상도 영상정보 수집과 실시간 지상의
이동표적탐지 능력을 갖춘 무인정찰기 탑재 합성개구레이더

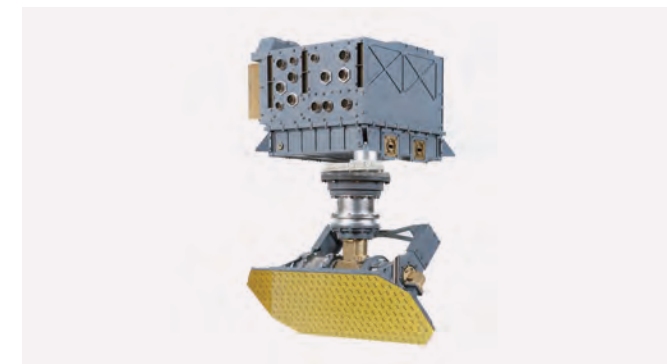

Tac-EO/IR

정찰기에 탑재하여 주·야간 전술표적에 대한 영상 획득과
실시간 영상 판독 및 분석을 수행하는 전술정찰 영상정보 수집 체계



복잡한 현대 전장환경에 최적화된 지휘통제통신체계로
신속하고 정확한 지휘판단을 내립니다

- 주요 핵심기술
- 임무계획 수립기술
- 무선통신 웨이브폼 설계기술
- 전술 Ad-hoc 네트워크 설계기술
- 상호 운용성 기술

C4I

Command, Control, Communication,
Computer and Intelligence

지휘통제통신체계



휴대형 무선기 운용 모습

TMMR(Tactical Multiband Multirole Radio)

TICN(군 전술정보통신체계)의 전투무선체계를 구성하는 SDR방식 다대역 다기능 무선기



BTCS(Battalion Tactical Command System)

포병대대 사격 제원 생성, 처리, 상황 도시를 위한 전술 지휘 시스템



무인기 데이터링크

무인기에서 생성된 상태정보 및 영상정보를 수신 받아 지상통제체계로 전달하는 장비



군 위성통신체계-II

군 위성을 이용하여 지역에 제약없이 대용량의 데이터를 실시간으로 송수신 할 수 있는 다양한 형태의 위성통신단말

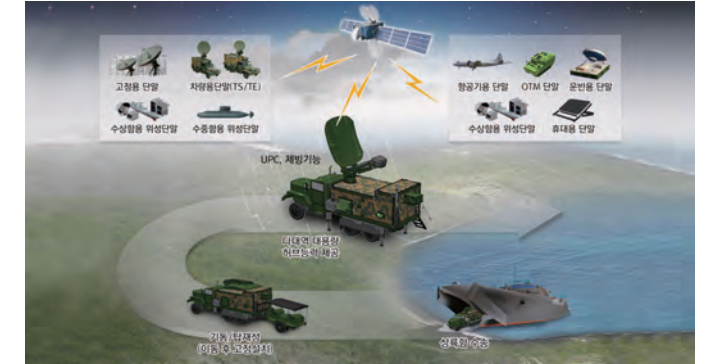

사이버 교육훈련체계

실제 사이버 전장 상황과 유사한 환경을 생성하고 사이버전 교육, 공방 훈련 및 평가·강평을 수행하는 사이버 교육훈련 시스템

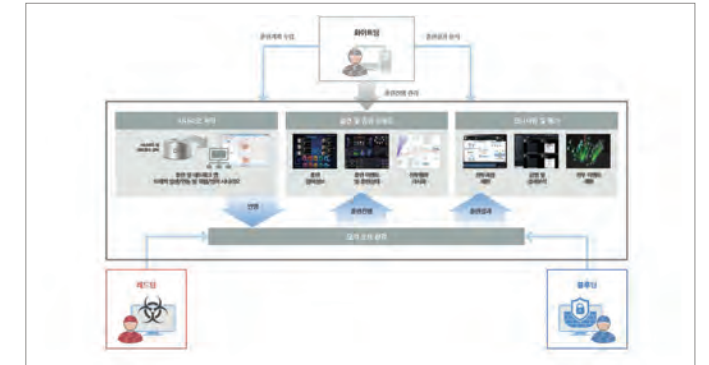

지상·수상 무인화 데이터링크

지상 및 수상 무인 임무장비로부터 획득한 감시·정찰 정보를 통제체계로 전달하는 원격제어 장비



항공전자·전자전 체계의 국산화 및 성능개량을 통해
우리 군의 작전역량을 극대화합니다

- 주요 핵심기술
 - 고속신호정보탐지기술(통신/전자/계기)
 - 정밀방향탐지기술
 - 적응형/자율형 디지털 재밍기술
 - 다중빔배열 고출력송신기술

AEW

Avionics, Electronic Warfare

항공전자/전자전체계



「지상전술 전자전장비-II」 체계 모습

KF-X 주요 항공전자장비

KF-X(한국형 전투기)의 임무를 수행하는 항공전자장비와 생존성을 향상시키는 내장형 통합 전자전체계

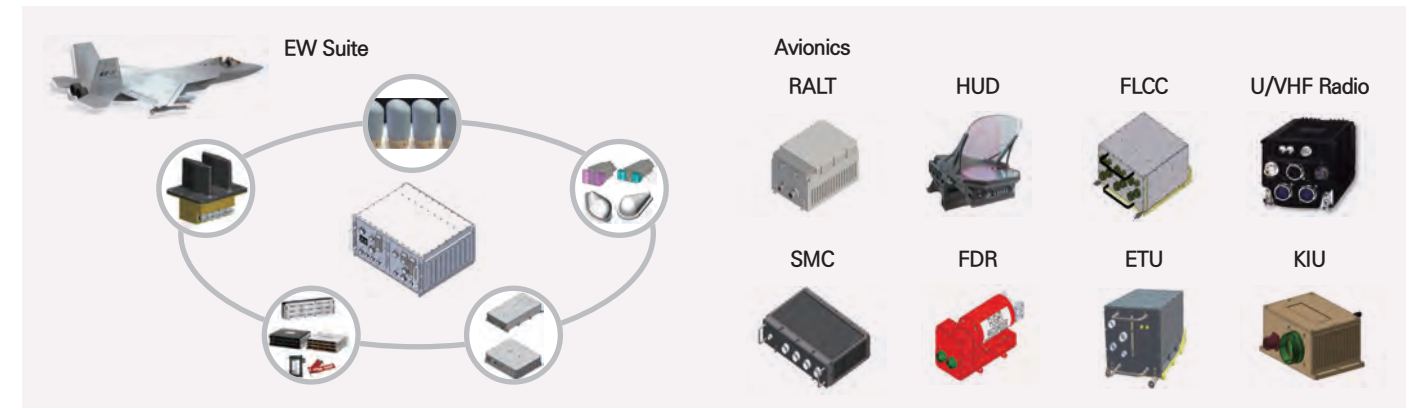

지상전술 전자전장비-II

적 전술·지휘통신망 신호를 탐지, 방탐, 감청하고
필요시 적 통신망을 교란하는 통신 전자전장비



함정용 전자전장비(SONATA)

레이더 및 미사일의 전자파를 식별·교란하여
적 위협을 회피하는 함정용 전자전장비



수리온 항공전자 장비

국내에서 처음 개발된 기동헬기 수리온(KUH)의 기동, 통신,
생존 체계에 필수적인 항공전자장비 10종을 개발·양산



무인기 체계

무인기 항전 체계를 비롯하여 임무장비(SAR, EO/IR), 지상통제체계,
데이터링크체계 등 주요 핵심 장비 개발

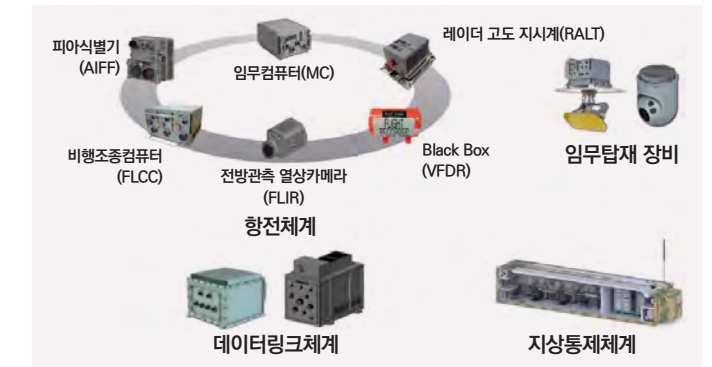

무인화, 로봇, 레이저 등

미래 전장의 새로운 변화를 선도합니다.

● 주요 핵심기술

소형 유압시스템 설계기술

인체적합 외골격 설계기술

자율운행 알고리즘

고내향 선체 설계기술

소형 구동배치 설계기술

동력전달 매커니즘 설계기술

FW
Future Warfare
미래전/무인체계



「LEXO」 착용 모습

해검 | 무인수상정

무인 자율운항을 기반으로 연안 감시정찰 등을 비롯한 다양한 해양 재난·재해 대응 임무를 수행하는 무인수상정



개인전투체계

미래 전장환경에서 임무수행 능력 극대화를 위해 정보처리, 상황인식, 스마트무장 등 첨단기술을 적용한 개인전투체계 연구



LEXO | 상·하지 근력증강로봇

미래 전장 환경에서 병사 근력을 보조하거나 증강시키는 착용형 근력증강로봇



소형 감시정찰로봇

적 주요 시설에 투입하거나 침투로에 매복해 고배율 줌 카메라와 IR-LED로 감시정찰임무를 수행하는 자율복귀 가능 소형로봇



생체모방로봇

개인 병사가 휴대하여 도심지, 지하동공, 건물 내 좁은 통로 등 다양한 환경에서 적에게 노출되지 않고 정찰임무를 수행할 수 있는 생체모방로봇



kW급 광섬유 레이저 시스템

전술 플랫폼에 탑재 가능한 고에너지 레이저 무기용 광원 시스템

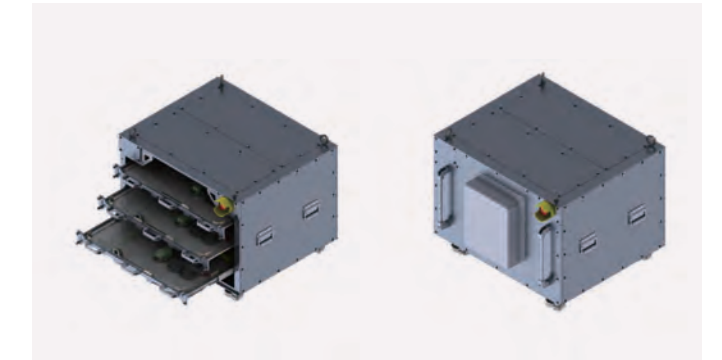



R&D Capability

축적된 첨단 무기체계 연구개발 역량으로
효율적이고 신속하게 사업을 수행합니다



현대 전장 환경에 특화된 핵심 R&D 역량 확보

현대·미래 전장은 네트워크 중심의 작전환경에 바탕을 둔 '장거리 정밀교전' 형태로 진화하고 있습니다. LIG넥스원은 정밀유도무기 및 감시정찰 체계 분야를 선도하며 쌓아온 핵심기술을 바탕으로 현대 전장 환경에 특화된 R&D 역량을 확보하고 있습니다.

국내 최대·최고 R&D 인력

LIG넥스원 전체 임직원의 50%가 R&D 인력이며 이중 60%는 석·박사 학위 소지자로 업계 최고를 자랑합니다. '기술경쟁'을 고집하며 대한민국을 수호하는 많은 무기들을 연구개발한 경험이 바로 LIG넥스원의 소중한 R&D 자산입니다.

연구개발 기반 구축

LIG넥스원은 효율적인 무기체계 개발을 위해 SE/M&S에 기반한 연구개발 프로세스를 적용하고 있으며 연구개발에 필요한 모든 설계 Tool, 계측장비, 시험시설을 자체기술로 구축하고 있습니다.

핵심기술 국산화로 미래 성장동력 확보

LIG넥스원은 지속적인 투자와 노력으로 첨단무기 핵심부품 독자개발의 결실을 맺어 왔습니다. 나아가 무인화, 사이버전 등 미래 전장의 핵심기술 개발을 선도하며 미래 성장동력을 확보해 나갈 것입니다.

효율적인 연구개발 관리

LIG넥스원은 기술자료관리, 형상관리, 위험관리 및 일정·비용관리 등 효율적 연구개발을 지원하는 최첨단 시스템을 운영하고 있습니다.

● 핵심기술

- 체계설계
- 소프트웨어
- 신호처리
- 영상센서
- Radio Frequency/Micro Wave
- 종합군수지원(ILS)
- Dynamic Mechanism
- M&S

● 개발관리

- 기술관리
- 일정/비용관리
- 형상관리
- 위험관리
- 설계자료관리

Production Capability

완벽한 품질관리로 복잡한 전장환경에서
최적의 성능을 발휘합니다

첨단 품질관리 인프라 보유

국내 최대 규모 레이더체계 종합시험장, 국내 유일 유도무기레이돔 성능 시험장, 국내 최대 수조시험장, 업계 최초 환경 및 신뢰성 등 3개 분야 KOLAS 국제공인 시험기관 인정. LIG넥스원은 국내 최고 수준의 품질관리 기반시설을 갖추고 국내 방위산업 첨단화를 주도하고 있습니다.

국내 방산업계 최초 친환경기업

LIG넥스원은 국제 기준에 부합하는 환경안전 보건경영 시스템을 준수하고 있습니다.

주요 인증

품질 분야

- 국방품질경영시스템 인증(KDS 0050-9000)
- 품질경영시스템 인증(ISO 9001)
- 항공우주 품질경영시스템 인증(AS 9100)
- 개발능력 성숙도 통합시스템 인증(CMMI Level5 인증)
- 국제공인시험기관 인정
- 국제공인교정기관 인정

환경 분야

- 안전보건경영시스템 인증(KOSHA 18001)
- 환경경영시스템 인증(ISO 14001)
- 녹색기업 지정서 등 다수

● 특수시험 시설

- 음향수조시험장
- 환경시험장
- EMC시험장
- 다기능 전자파 시험장
- 전자전체계 시험장
- 레이돔/인테나 시험장
- 근접전계 시험장
- 야외 원전계인테나(보어사이트)정렬 시험장
- 비파괴 시험
- Clean Room(향온합습시설)

● 전문조립/시험기술

- 인쇄회로기판조립체(PBA) 공정
- High Power Module 공정
- 유도무기 전문화 공정
- 광학 정밀조립/정렬 및 구동제어

● 체계종합시험장

- 레이더 체계종합 시험장
- 유도무기 체계종합 시험장

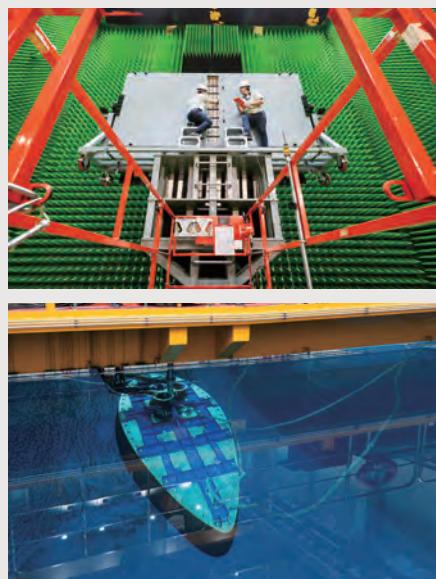

End-to-End Customer Support

총수명주기체계관리에 기반한 ILS개발,
운영유지단계의 완벽한 MRO 지원체계로 전력 공백 최소화에 기여합니다



'연구개발-생산-창정비' 무기체계 소주기 사업 역량 보유

LIG넥스원은 무기체계 연구개발부터 생산, 창정비까지 무기체계의 총 수명주기간 운용·정비를 고려하여 다양한 군수지원 환경과 고객 요구조건을 만족시키는 솔루션을 제공합니다.

현장 밀착형 후속군수지원 수행

군에서 운용중인 장비의 최적 가동률 유지를 위해 단종 대응, 국산화 개발, 수리부속 공급 및 각 군 이동정비를 실시하며, 전국 고객지원팀을 운영하면서 고객만족을 위해 적극적으로 노력하고 있습니다.

고객지원팀 현황

의정부 고객지원팀

경기도 의정부시 호국로 1418
031-843-7993

춘천 고객지원팀

강원도 춘천시 춘천로 414-1
033-264-9471

구미 고객지원팀

경상북도 구미시 산호대로 354-25
054-469-8440

진해 고객지원팀

경남 창원시 진해구 현동
사602-3호 전자공장
055-546-7925



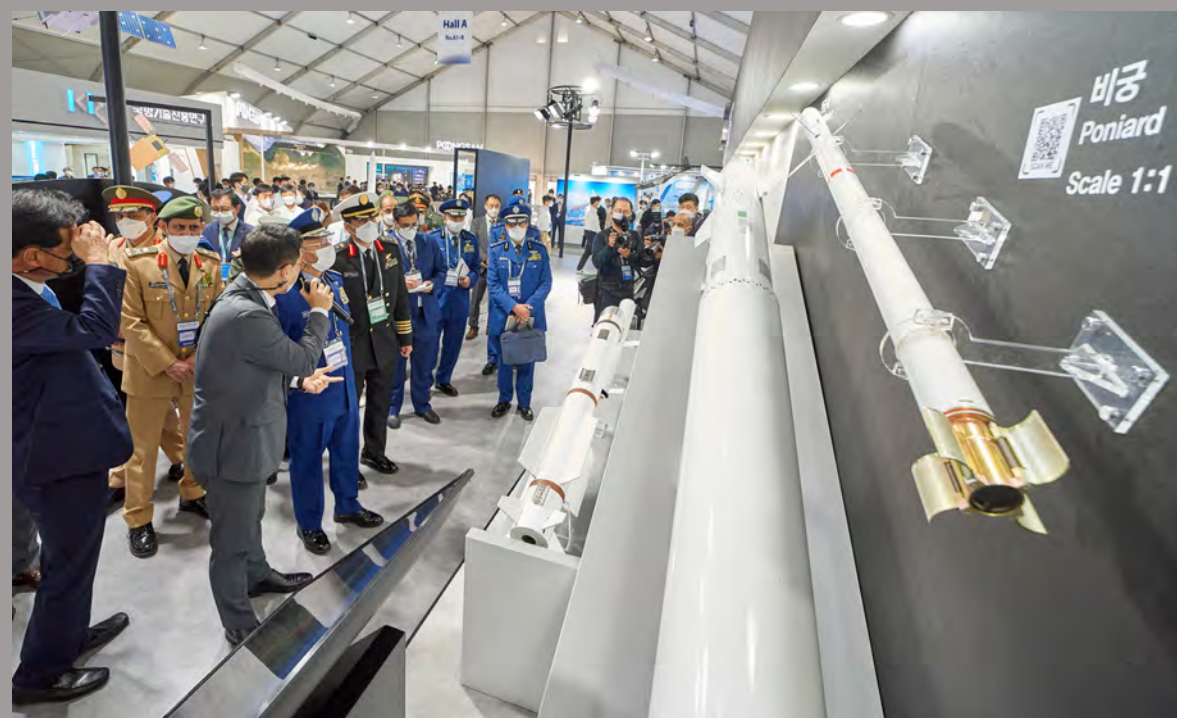
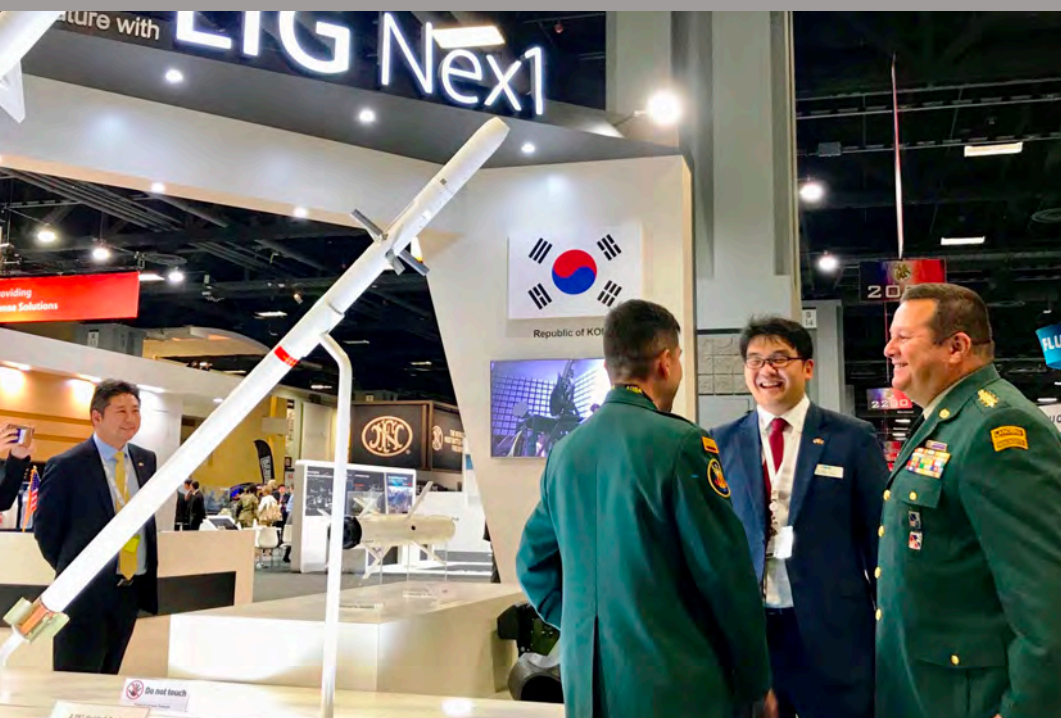

Global Network

세계가 주목하는 글로벌 방산기업으로
도약하고 있습니다



대한민국 최초 유도무기 해외 수출

LIG넥스원은 대한민국 최초로 중남미 및 아시아 국가에 최첨단 유도무기를 수출하는 쾌거를 이루었습니다. 고객 맞춤형 제품을 개발·공급하고, 적극적인 현지 생산과 공동 기술개발 등을 통한 차별화된 전략으로 새로운 사업기회를 창출하여 명실상부한 글로벌 방산기업으로 도약하고 있습니다.

국제 방위산업전시회 참여를 통한 신시장 개척

LIG넥스원은 국내외 방산전시회 참가를 통해 회사의 앞선 기술력과 우수 제품의 고객 홍보 활동을 적극적으로 펼치고 있습니다. 서울 국제 항공우주 및 방위산업 전시회(ADEX), 국제 해양방위산업전(MADEX) 등 국내는 물론 UAE, 콜롬비아, 인도, 인도네시아 등에서 개최되는 해외 주요 전시회에 참여하며 글로벌 시장 개척을 위한 지속적인 노력을 기울이고 있습니다.



● 미주 협력 네트워크

- BAE Systems (USA)
- Northrop Grumman
- Boeing
- Raytheon Technologies
- L3Harris
- Lockheed Martin

● 유럽 협력 네트워크

- BAE Systems
- SAAB
- Thales
- Airbus
- Leonardo
- Hensoldt

LIG넥스원이 걸어온 길은
대한민국 방위산업 발전의 역사입니다

강한 대한민국 우리 힘으로

1976년 설립된 LIG넥스원은 대한민국이 자주국방의 꽃을 피우는 동안 방위산업 역사에 새로운 이정표를 세우며 힘없이 전진해 왔습니다. 미국산 미사일의 창정비로 시작했던 LIG넥스원은 이제 전세계가 주목하는 최첨단 무기체계를 개발·양산하는 대한민국 대표 종합방산업체로 성장했습니다. LIG넥스원의 지난 40여 년 역사는 도전과 열정의 또 다른 이름입니다.



1990s

종합방위산업체의 기틀 마련

- 1991. 5 금성전기(주) 방위사업 부문 인수
- 6 저고도 탐지레이더(TPS-830K) 국내 최초 개발
- 1993. 4 방산장비 서비스센터(의정부) 국내 최초 개소
- 1995. 5 ISO9001 품질 시스템 인증
- 1997. 1 구미하우스 생산인프라 증축 기공식
- 1999. 7 군 통신·전자분야 최초 국방품질시스템 인증 획득



2010s

기업공개와 해외수출로 새롭게 여는 미래

- 2011. 9 판교하우스(R&D센터) 개관
- 2012. 3 국내 방산업계 최초 TMMi Level 3 인증 획득
대한민국 최초 '유도미사일 해성' 중남미 수출
- 2014. 12 신궁 한국형탐색기 개발 완료
- 2015. 10 유가증권(코스피) 상장
- 2016. 3 생산성 경영시스템(PMS) 레벨 7+ 인증
- 2017. 4 대포병탐지레이더-II 전투용적합 판정 획득
- 5 국지방공레이더 전투용적합 판정 획득
- 6 철매-II 성능개량 전투용적합 판정 획득
- 장보고-III 소나체계 초도운용시험평가 잠정전투용적합 판정 획득
- 11 대전하우스(유도무기 연구소) 준공
- 2018. 11 해군 전투용 적합 판정 획득
중어뢰-II 전투용 적합 판정 획득
TMMMR Block-II 전투용 적합 판정 획득
- 2019. 8 김지찬 대표이사 은탑산업훈장 수훈



1976~

대한민국 방위산업의 초석

- 1976. 2 금성정밀공업(주) 설립
- 6 방위산업체 지정
- 1977. 2 호크, 나이키 창정비 업무 개시
- 7 군용레이더 생산
- 1984. 3 해양레이더 GS-710 개발



2000s

독자적인 기술로 걷는 자주국방의 길

- 2000. 6 중어뢰 백상어 초도 출하
- 2004. 6 휴대용 지대공 유도무기 신궁 국내 최초 개발
- 2006. 3 창립 30주년 기념식 및 국내 개발 유도무기 전력화 기념식 개최
- 7 휴대용 무전기(PRC-999KE/C) 인도네시아 수출
- 2007. 3 방산업체 최초 CMMI Level5 인증 획득

더 큰 열정과 도전으로 대한민국 방위산업의 내일을 준비하겠습니다

LIG넥스원은 세계적 수준의 R&D 전문 인력과 40여 년간 쌓아온 기술력과 노하우를 기반으로 정밀유도무기, 감시정찰, 지휘·통제·통신 등 육·해·공 3 전장의 첨단무기체계를 연구/개발/양산하는 대한민국 대표 종합방위산업체입니다. 첨단 무기체계의 연구개발 및 양산에 최적화된 전국 각지의 사업장과 미국, 콜롬비아, 인도네시아, 사우디의 해외사무소 그리고 글로벌 방산기업들과의 견고한 네트워크를 기반으로 현대 전장 환경이 요구하는 최선의 통합솔루션을 제공하고 있습니다.

더불어, 대한민국 군과 방위사업청, 국방과학연구소, 국방기술품질원 등 유관기관과의 오랜 협력관계는 신뢰할 수 있는 제품과 안정된 서비스를 제공할 수 있게 해주는 LIG넥스원만의 소중한 자산이기도 합니다.

앞으로도 LIG넥스원은 '안전하고 편리한 미래를 디자인하는 첨단 기술기업'이라는 비전을 가슴에 안고 차별화된 기술력을 강화해 새로운 성장 동력을 창출해 나갈 것입니다. 방산 분야에서 쌓아온 노하우와 정보통신 역량을 기반으로 로봇·무인화·사이버전 등 미래전장이 필요로 하는 무기체계 개발을 통해 방산 분야에서 4차 산업혁명을 선도하겠습니다. 또한 대한민국 방위산업의 앞선 역량을 세계 시장에 알리는 글로벌 기업으로 도약하겠습니다.

나아가 투명한 기업문화 정립과 상생경영, 한 치의 오차도 허용치 않는 완벽한 품질관리를 통해 고객은 물론 국민 모두에게 신뢰받는 기업으로서 입지를 확고히 할 것입니다. 오늘날의 LIG넥스원이 있기까지 아낌없는 관심과 지원을 보내주신 모든 분들께 감사드리며 새로운 비상을 시작하는 LIG넥스원의 내일을 지켜보고 응원해 주시기 바랍니다.

김지현

LIG넥스원 대표이사



윤리·준법·상생경영은 LIG넥스원이 추구하는 최우선의 가치입니다

LIG넥스원은 국가수호를 책임지는 방위산업체로서 사회적 책임을 다하는 윤리·준법·상생경영을 추구합니다.

- 회사 - 임직원 - 협력회사, 지속적인 교육과 점검을 통한 윤리준법경영 실천**
- LIG넥스원은 협력회사와 함께 투명하고 공정한 거래문화를 정착하고 상생협력프로그램을 통한 공동의 발전을 추구하기 위해 다양한 윤리·준법 경영활동을 전개하고 있습니다.
- 임직원 및 협력회사 윤리준법경영 실천서약(협약) 체결
 - 협력회사 대상 고충상담창구 운영
 - 임직원 및 협력회사 대상 윤리·준법교육 실시
 - 제로시스템 운영

지속가능기업을 위한 경영시스템 구축

LIG넥스원은 원칙에 입각한 공정한 사업관리 및 투명경영을 위한 윤리·준법경영 체계를 갖추고 있습니다. 올바른 윤리기준에 따라 사업을 영위하고, 관련 법규를 준수하여 고객과 사회로부터 신뢰받는 기업이 되겠습니다.



- <윤리·준법경영 체계>**
- 1994 LG윤리규범 제정
 - 2007 윤리규범·실천지침 제정
 - 2010 준법경영(Compliance) 시스템 구축
 - 2015 준법통제기준 제정
 - 2016 자율준수 프로그램 운영규정 제정, 준법경영가이드 발간
 - 2017 윤리경영가이드 발간, 전사 자율준수 실천체계 구축
 - 2018 부패방지법령 준수규정 제정



- <윤리·준법경영 협력활동>**
- 방위산업분야 청렴생태계 조성 MOU 체결
 - 방위산업분야 준법지원협의회 가입
 - [UN Global Compact] 반부패 Fair Player Club 가입

1 윤리·준법경영 교육
2 준법경영을 위한 자율준수 실천 다짐

대한민국 방위산업의 내일을 책임질 인재를 육성하고 함께 성장합니다

LIG넥스원은 기업의 성장동력은
인재라는 믿음 하에
회사와 직원이 함께 성장할 수 있는
기업문화를 만들어 갑니다.

유연하고 창의적인 기업문화 조성
신속한 의사결정과 수평적 조직문화 확립을 위하여 직급 체계를
단순화 했습니다. 연공서열에 따른 Top-down이 아닌 능력 있는
인재가 보다 창의적으로 업무를 수행할 수 있도록 인사체계를
구축한 것은 물론, 효율적인 근무분위기 조성 차원에서 사업장별
특성을 고려한 복장자유화 제도도 시행하고 있습니다.

일과 가정의 양립
임직원들이 일과 가정의 균형을 맞출 수 있도록 가족친화적
기업문화 조성에도 힘쓰고 있습니다.
주요 사업장(판교·용인·구미)에 직장 어린이집을
운영하고 있으며 다양한 유연근무제를 적극 운용하고 있습니다.

우수 인재 확보 및 양성
우수 인재 조기 확보를 위해 주요 대학 연구소를 대상으로 Target
Lab Tour를 실시하고, 우수 학생에게 장학금 제공 및 채용을
보장하는 산학장학생 제도를 운영 중입니다. 입사 후 핵심인재를
대상으로 해외 및 국내 주요 대학에서 MBA 및 R&D 분야의
석·박사 과정을 이수할 수 있도록 지원하고 있습니다.



1 LIG넥스원 임직원 기초초청행사 '할로윈 데이'
2 LIG넥스원 캠퍼스 리쿠르팅

호국보훈과 동반성장 가치로 희망을 나눕니다

LIG넥스원은 방산업체 고유의
호국보훈 가치를
사회공헌활동과 접목하여
사회와의 동반성장을 실천하고 있습니다.

호국보훈 활동
LIG넥스원은 대한민국을 대표하는 방위산업체로서 사회적 책임과
사명감으로 국군장병 사기진작과 군인 가족 복지 향상에 앞장서고,
순국선열을 추모하는 등 다양한 활동을 실시하고 있습니다.
- 서해 수호의 날 기념 추모행사
- 현충원 자매결연 '1사1묘역' 봉사활동
- 국가유공자 자녀 장학지원사업 후원

지역사회와의 상생
LIG넥스원은 판교, 구미, 대전 등 사업장이 위치한 지역사회를
중심으로 독거노인, 소외계층 청소년 등 도움이 필요한 곳에
다양한 기부와 후원활동을 이어가며 지역사회와의 유대관계를
강화해 나가고 있습니다.
- 지역 종합사회복지관 '희망도시락' 봉사활동
- 보훈요양원 봉사활동
- 공동 사회공헌활동(행복 얼라이언스, 서울대 치과병원)

글로벌 사회공헌
LIG넥스원은 사회공헌활동의 범위를 해외로도 넓혀가고 있습니다.
중남미 유일의 한국전 파병국인 콜롬비아를 비롯한
세계의 주요 한국전 참전용사들에게 희망을 전합니다.
- Korea Reborn 연감 후원
- 한국전 참전용사 후원
- 콜롬비아 재해의연금 전달
- 필리핀 주거환경 개선을 위한 봉사활동



1 1사 1묘역 현충원 정화활동
2 필리핀 주거환경 개선을 위한 봉사활동

대한민국 자주국방과 세계 평화를 지키는 힘이 되겠습니다

최첨단 무기체계의 연구개발, 양산에서 후속지원까지

대한민국을 지키는 든든한 힘이 되고자 끊임없는 도전과 혁신을 이어온

LIG넥스원의 시선은 늘 내일을 향해 있습니다.

‘더욱 안전한 대한민국, 보다 평화로운 세상’

더 나은 내일을 향한 LIG넥스원의 열정은 계속 됩니다.

국내 사업장

용인하우스(본사)

경기도 용인시 기흥구 마북로 207

Tel. 1644-2005

판교하우스

경기도 성남시 분당구 판교로 333

Tel. 1644-2005

대전하우스

대전광역시 유성구 죽동로 181

Tel. 042-718-3400

구미1, 2 하우스

경북 구미시 산호대로 354-25

Tel. 054-469-8222

김천하우스

경북 김천시 남면 주천로 1487

Tel. 054-715-6130

진해하우스

경남 창원시 진해구 총장로1 사서함 602-4

Tel. 055-541-5601~5603

서울사무소

서울시 서초구 강남대로 369

Tel. 1644-2005

진해사무소

경남 창원시 진해구 중원동로 49

KT진해지사 2층

Tel. 055-552-8910

해외 사업장

미국사무소

1101 Wilson Blvd #1650, Arlington,

VA 22209, USA

중남미대표사무소

Carrera 11 No 94a-34 Piso 8 Bogota,

Colombia

사우디사무소

Abdurrahman Al Al-Shiek Street, Al-Salmaniya,

Riyadh, Kingdom of Saudi Arabia

UAE사무소

Unit 612 Al Khatem Tower ADGM Square

Al Maryah Island

Abu Dhabi UAE 111999

인도네시아사무소

District 8 Office Treasurt Tower 5th Floor Unit I

Jalan Jendral Sudirman Kav. 52-53

Jakarta 12190 Indonesia

LIG넥스원